

utomatic

AT 50

AT50 устанавливает новые стандарты для высокоэффективного тестирования нескольких партий в лаборатории или полностью интегрированного онлайн-тестирования с помощью планшетного пресса. Надежный и быстрый с высокой точностью.

SOTAX



Автоматический тестер прочности

AT50 — One for All.

Универсальный
высокоскоростной сепаратор
для надёжной подачи всех
форм и размеров

Станция с быстрым
режимом «только вес»

Линейный держатель
предотвращает скатывание
выпуклых таблеток

Высокая видимость и
простая очистка рабочей
зоны

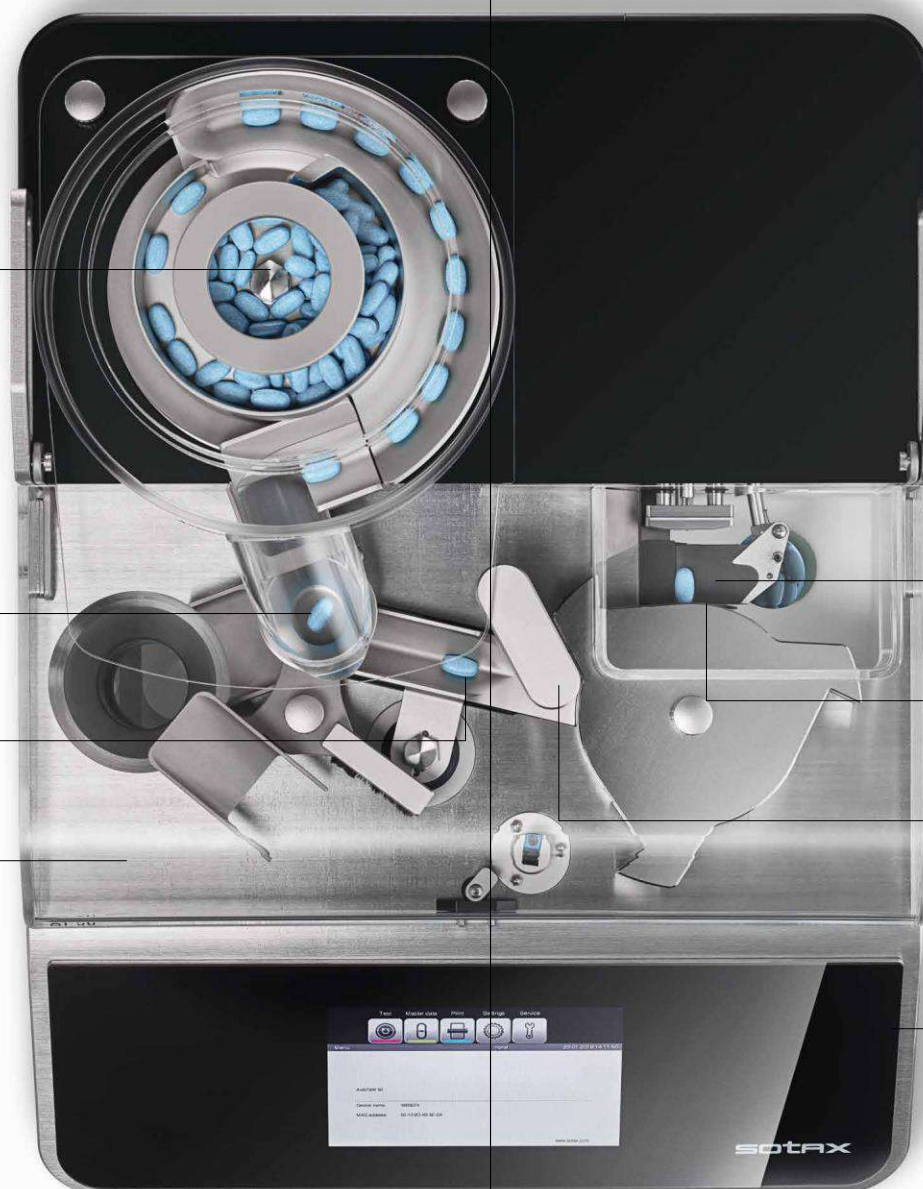

Для всех форм таблеток

Быстрое тестирование
5 параметров

Компактность

Подключение к таблеточному
прессу

Использование в
лабораториях R&D, QC и IPC

Станция измерения Ширины/
Длины (Диаметра)/ Твёрдости

Надёжная ориентация всех форм с
помощью AutoAlign™ и SmartAlign™

Измерение толщины с помощью
встроенного датчика
TouchControl™

Работа в сети с q-doc® с управлением
данных или онлайн интеграция с
таблеточным прессом

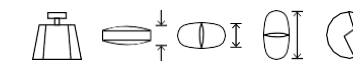

sotax.com/AT50

Для всех продуктов.

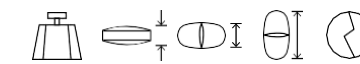

CONVEX



OBLONG



OVAL



ALMOND



HEXAGON



ROUND



TRIANGLE

Все таблетки, любых форм.

Точное расположение образцов для повторяющихся результатов лежит в основе AT50. Зная, что некоторые формы таблеток ставят разные задачи по автоматизации для разделения, транспортировки и правильного выравнивания, наши инженеры объединили проверенные функции существующих тестеров Sotax и Dr. Schleuniger с новыми инновациями. Оборудованный технологиями AutoAling и SmartAling, AT50 просто обрабатывает все ваши таблетки, включая трудно ориентируемые продолговатые, овальные, выпуклые или плоские формы.

Сделай тестирование непрерывным.

До 10 различных продуктов могут быть загружены одновременно с помощью встроенного устройства подачи журналов. После запуска AT 50 выполняет полные последовательности тестовых прогонов, не требуя переключения. Вы можете сделать тестирование непрерывным, загрузив новые образцы в пустые магазины в любое время.

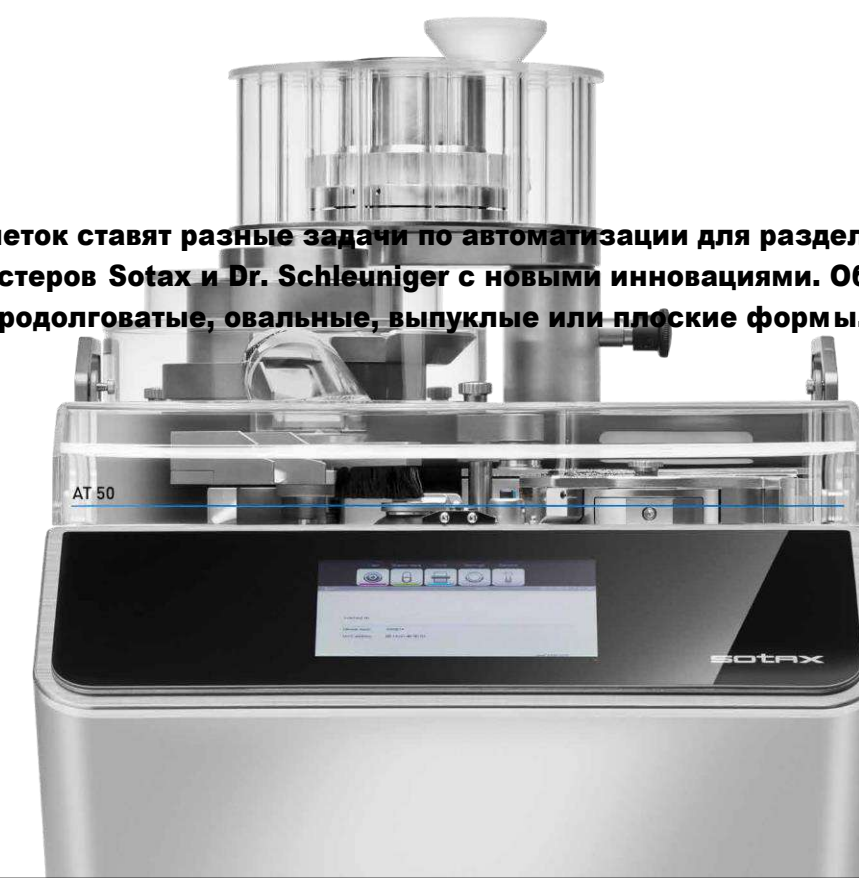

5 Параметров. 3 Станции. *Один Тестер.*

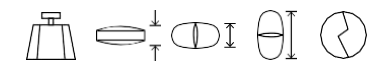

Универсальный разделитель.

Саморегулирующееся высокоскоростное устройство подачи надёжно разделяет все размеры – от очень маленьких до больших таблеток.



Беспроблемное взвешивание.

Таблетки автоматически центрируются на вибростойкой весовой платформе.

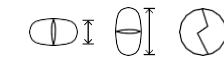

SmartAlign™

Механизм наклона надёжно позиционирует все стандартные формы, так же как и нетрадиционные.

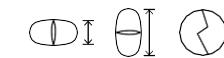

AutoAlign™

Два вращающихся в противоположных направлениях ролика точно выравнивают даже самые выпуклые формы для измерения ширины/длины(диаметра)/твердости.



Высокая точность измерения толщины.

Линейная подача гарантирует, что таблетки всегда поступают с выпуклой стороны для правильного измерения толщины. Встроенный датчик TouchControl предотвращает сжатие во время измерений.

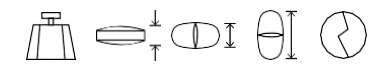

Для лабораторий.

Автоматически выполняет несколько тестовых прогонов для разных продуктов и партий. Упростите исследования в области R&D и максимизируйте эффективность в лабораториях QC и IPC. Воспользуйтесь преимуществами встроенной целостности данных и подключите свой AT50 к сети с помощью программного обеспечения для управления данными q-doc, чтобы автоматически проконтролировать все результаты в полном соответствии с требованиями 21 CFR часть 11.

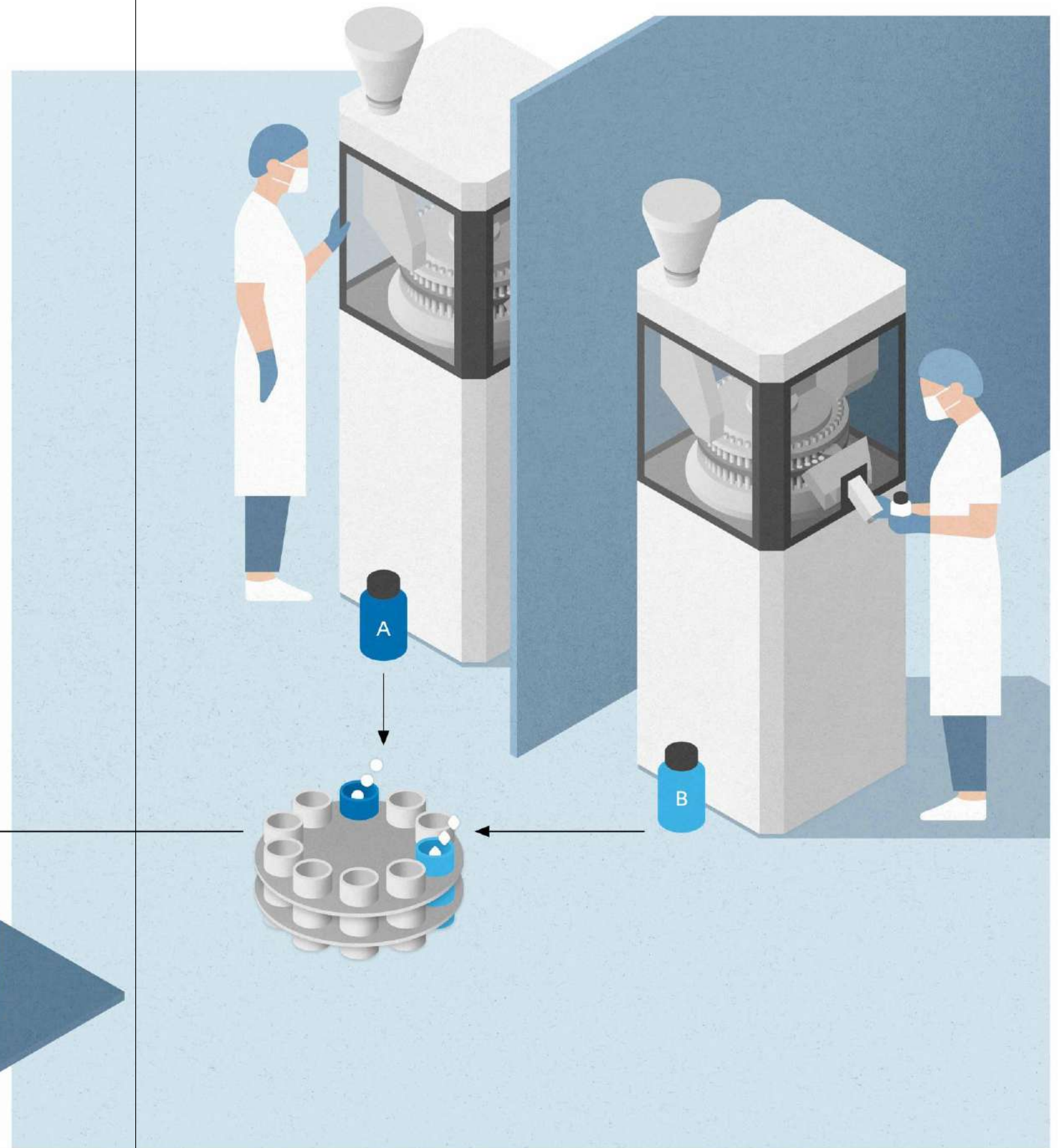
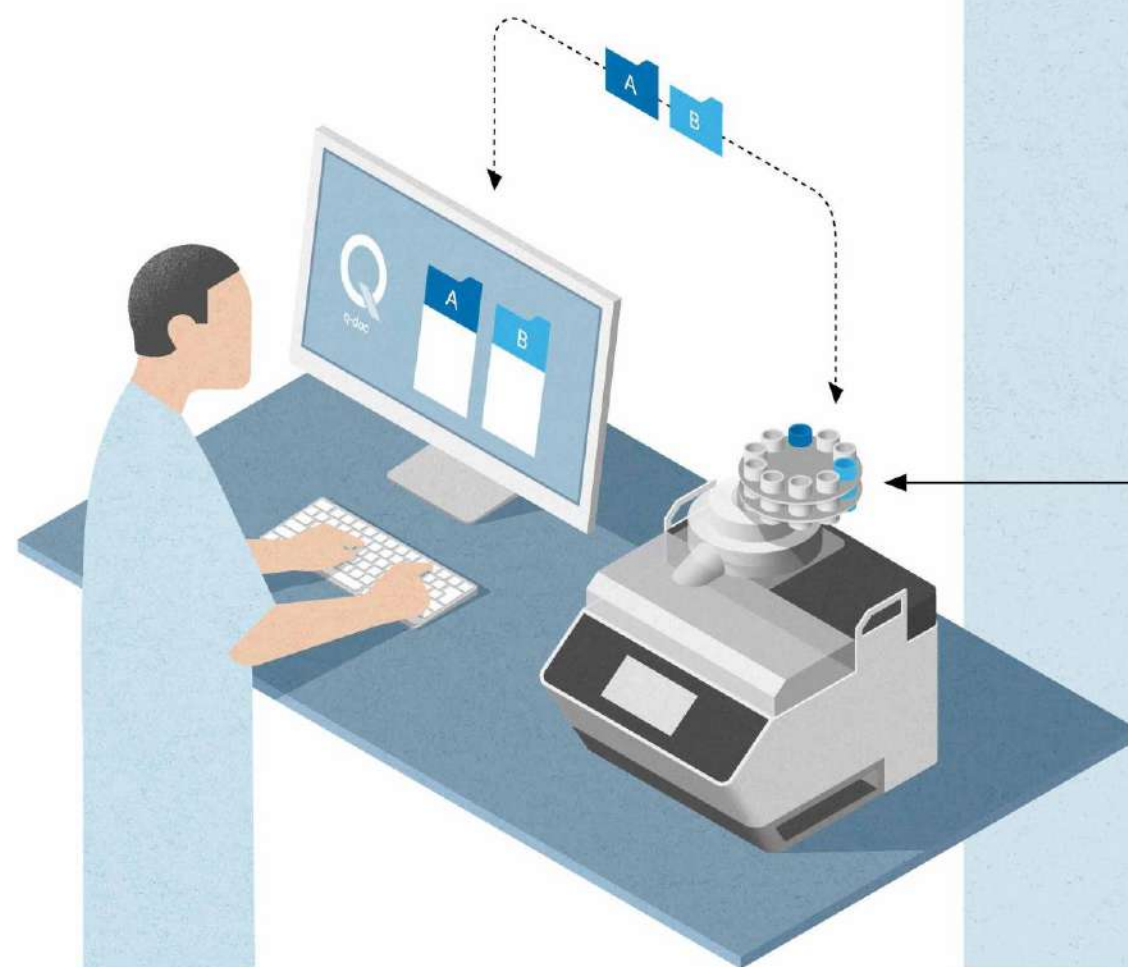

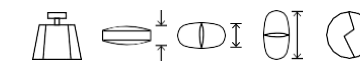

SmartAdd™ – Непрерывное тестирование.

Короткое время цикла и обработка нескольких партий. Устройство подачи таблеток SmartAdd обеспечивает эффективное взаимодействие и позволяет избежать простоев.

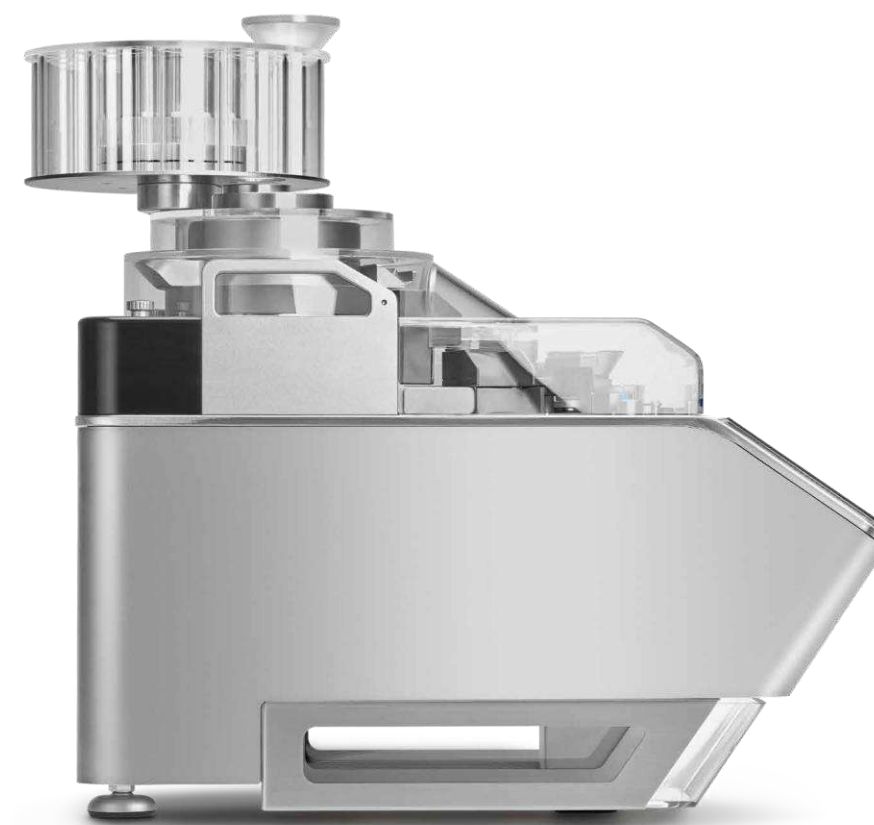

Компактность.

Компактный и прочный AT50 занимает мало места и помещается на стандартном лабораторном столе. Открытая рабочая зона гарантирует, что измерительные процессы всегда остаются полностью видимыми и доступными для лёгкой очистки станции.

**Загрузите до 10
различных
продуктов
Непрерывное
тестирование
Добавление новых
образцов в любое
время**

**Отличная видимость
всех процессов**

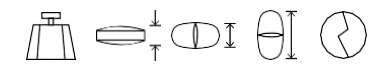

Для таблеточного пресса.

Разработанный для требовательных сред, таких как комнаты сжатия, AT50 может быть подключен онлайн с Вашим таблеточным прессом для 100% автоматического управления процессом (IPC). Образцы таблеток автоматически перенаправляются и проверяются через регулярные промежутки времени – без участия оператора.

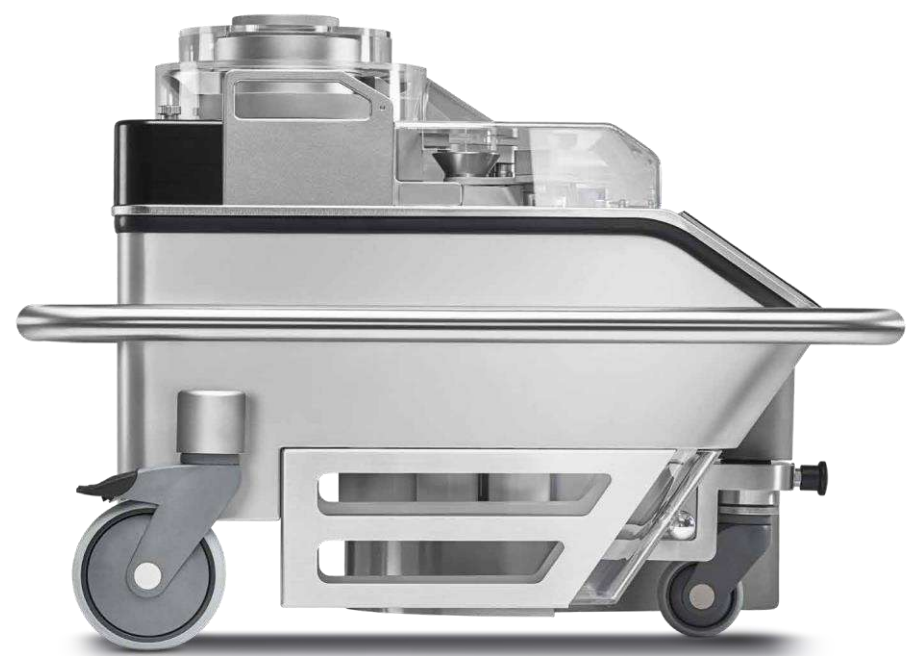
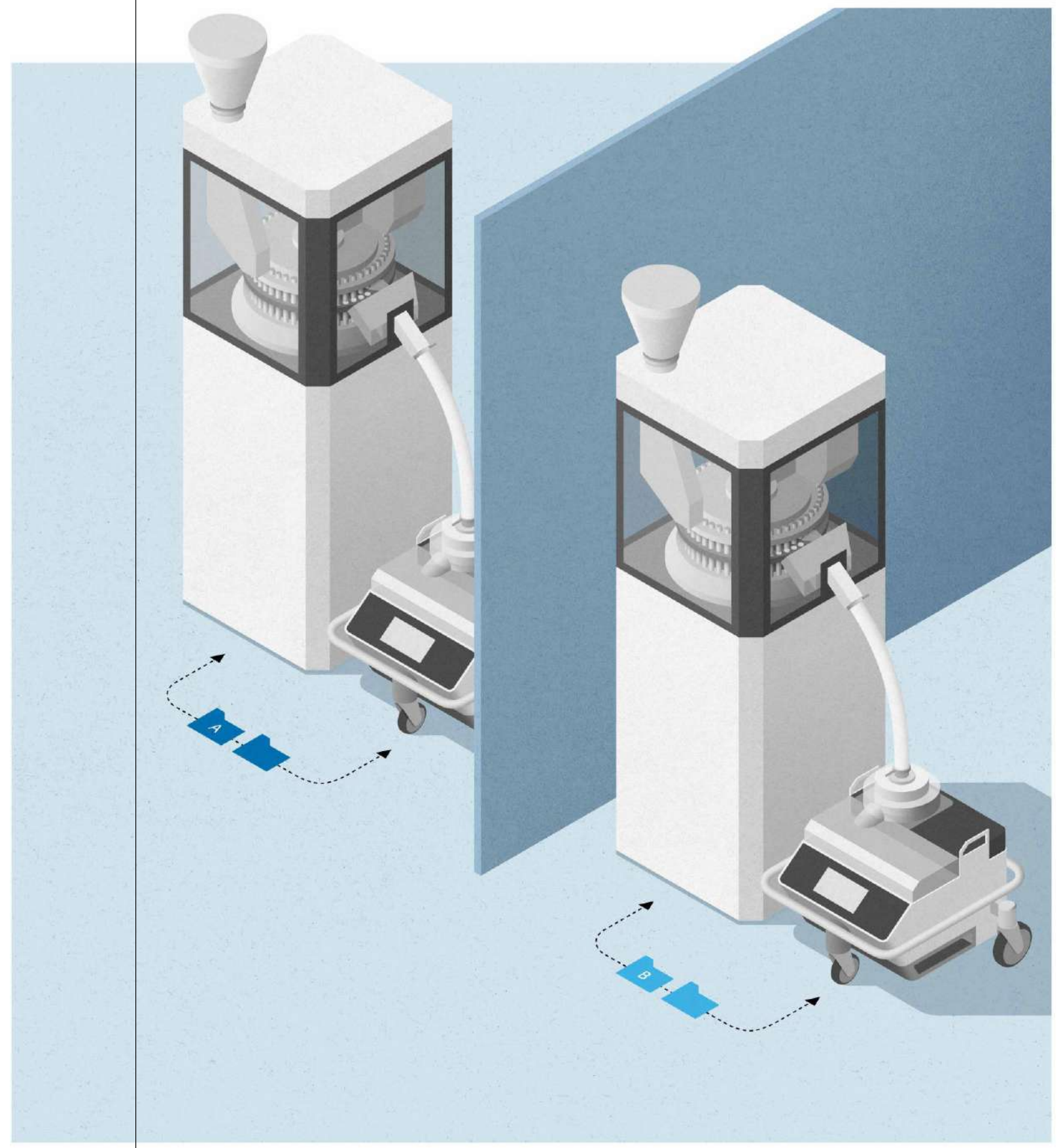

AT50 Техническая спецификация

Вес (Масса)	Встроенный модуль взвешивания	Mettler Toledo®
	Единицы измерения	мг / г
	Разрешение	0.1 мг
	Диапазон измерения	до 60 г
	Стабильность	0.15 мг
	Линейные отклонения	0.3 мг
Толщина	Единицы измерения	мм / дм
	Разрешение	0.01 мм
	Диапазон измерений	2–20 мм
	Стабильность	± 0.03 мм
Ширина/ Длина (Диаметр)	Единицы измерения	мм / дм
	Разрешение	0.01 мм
	Диапазон измерений	2–25 мм
	Стабильность	± 0.03 мм
Прочность	Единицы измерений	Н / Кр / Sc
	Разрешение	2–800 Н
	Стабильность	± 1 Н
	Dr. Schleuniger® S-образный тензодатчик	99.98% Линейность во всем диапазоне
	Калибровка (Настройка/Поверка)	При помощи калибровочных масс/DQD™
	Принцип измерения	Постоянная скорость
Увеличение силы		10–200 Н/с
Источник питания	115–230 V / 50–60 Hz	
Соответствие CE	AT50 полностью соответствует всем нормам CE и EMC в отношении механической и электрической безопасности и электромагнитной совместимости.	
Конфигурация	10-ти камерное устройство подачи	–
Функции выравнивания	SmartAlign™	
	AutoAlign™	
Управление	Программное обеспечение q-doc®	
	Tablet press	–
Вес	70.5 кг	
Габариты	Ширина	450 мм
	Глубина	600 мм
	Высота	475 мм